

KATALÓG OKIEN A DVERÍ INCON

OKNÁ PLNÉ NÁPADOV



V spoločnosti INCON sa venujeme výrobe okien a dverí už od roku 1992. Sme slovenská firma, ktorú vedie už **druhá generácia majiteľov**.

Nové okná majú **životnosť desiatky rokov**, dotvárajú vzhľad vášho domova a majú vplyv na **pohodlné a bezproblémové bývanie**.

Z technického aj estetického hľadiska ponúkame na výber veľa možností pri profiloch, kovaní aj skle, a preto je potrebné výberu nových okien a konzultácii s odborníkmi venovať pozornosť.

Preto od začiatku robíme svoju prácu bez kompromisov v kvalite, zákazníkom poskytujeme bezplatné poradenstvo pri výbere správnych okien, používame kvalitné materiály a špičkovú technológiu riadenú počítačmi, ktorá nám umožňuje výrobu s minimálnym zásahom ľudského faktora. Ako jediný výrobca na slovenskom trhu ponúkame zákazníkovi na výber **kompletnú ponuku okien a dverí** vyrobených z plastu, hliníka, dreva a drevo-hliníka. Len tak môžeme pre zákazníkov navrhnúť správne okná a vyrobiť ich **v najvyššej kvalite**.

Zákazníkovi ponúkame podporu v každej fáze návrhu okien, objednania, dodania a montáže. Náš tím tvorí viac ako 130 pracovníkov, ktorí sú pravidelne školení. Aby sme svojim zákazníkom boli čo najbližšie, **disponujeme širokou sieťou predajní** a obchodných zastúpení.

Keďže okno plní svoju funkciu dokonale až po správnej montáži, máme na celom Slovensku pravidelne školené montážne partie, s ktorými dlhodobo spolupracujeme. Okrem odbornej montáže poskytujeme aj **záručný a pozáručný servis**.

Venujeme nepretržitú pozornosť tomu, aby naše okná boli skutočne „plné nápadov“. Vďaka viac ako 30 – ročnej skúsenosti okná INCON predstihujú bežné okná v technických parametroch, v kvalite výroby, montáže a v dizajne. Príkladom toho sú najnovšie okná INCON DESIGN, ktoré nemajú na trhu konkurenciu v dizajne a už dnes spĺňajú požiadavky teplotných noriem, ktoré platia od roku 2021.

Najlepším meradlom úspechu sú státisíce vyrobených okien, ktoré už viac ako 28 rokov používajú naši spokojní zákazníci nielen na Slovensku, ale aj v Čechách, Rakúsku, Nemecku, Belgicku, Ukrajine, Rusku, Chorvátsku, Taliansku, Francúzsku a vo Švajčiarsku.

Nechajte sa nami inšpirovať aj vy. Stačí si len správne vybrať. Budeme radi pri tom.

PREČO SI VYBRAŤ OKNÁ INCON?

SK

Slovenský
výrobca



Okná zo všetkých
materiálov

30
ROKOV

Sme na trhu
už viac ako 30 rokov



Spoľahlivý záručný
a pozáručný servis



Široký sortiment
doplnkov

PREDAJNE PO CELOM ÚZEMÍ SR

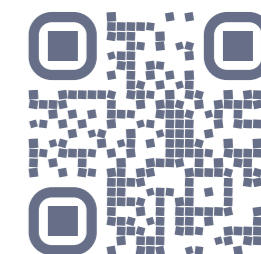

13 KROKOV K VYTÚŽENÝM OKNÁM

OBSAH

1. Prečo si vybrať okná INCON?.....	2
2. Obsah	4
3. 13 krokov k vytúženým oknám	5
4. Predaj, montáž, servis	7
5. Plastové okná a dvere.....	10
6. Hliníkové okná a dvere	20
7. Drevené okná a dvere	26
8. Drevohliníkové okná a dvere.....	38
9. Doplnky.....	46
10. Výroba a technológia	60
11. Referencie	62
12. Prehľad okien a dverí.....	66



Sem si zapíšete svoj výber



 **Typ stavby:**

 **Materiál:**

 **Teplotechnika:**

 **Špecifikácia výrobkov a spôsob otvárania:**

	Rozmer	Typ (okno/dvere, posuvný systém)	Spôsob otvárania
1.			
2.			
3.			
4.			
5.			
6.			
7.			
8.			
9.			
10.			

 **Farebné prevedenie:**

 **Dizajn:**

 **Bezpečnosť:**

 **Zvuková izolácia:**

 **Súkromie:**

 **Ochrana proti slnku:**

 **Doplňky:**

 **Služby:**

Vaše poznámky:

PREDAJ, MONTÁŽ, SERVIS



Okná vytvárajú v domove tepelnú pohodu, zabezpečujú zvukovú izoláciu a sú výrazným architektonickým prvkom stavby. V sieti našich obchodných zastúpení vám pracovníci predaja INCON venujú čas pri výbere najvhodnejšieho okna a doplnkov a odporučia optimálne riešenie s ohľadom na energetickú úsporu, dizajn a bezpečnosť.

Každé okno vyrábame

- **na mieru** po presnom zameraní
- po preverení technického riešenia automatizovaným systémom
- **najmodernejšou technológiou**
- z prvotriednych materiálov od renomovaných dodávateľov
- v najkratšom termíne na základe voľných výrobných kapacít a termínov dodania materiálu

Správna montáž je jednou z najdôležitejších činností pri osadení okien. Hodnotiť okná a dvere je potrebné aj ako výrobok samotný, ale najmä ako súčasť telesa stavby po ich zabudovaní. Ponúkame vám montáž ako komplexnú službu – **odborné poradenstvo** pri výbere spôsobu montáže, zameranie stavebných otvorov, samotnú montáž a následný záručný a pozáručný servis. Montáž vykonávajú vyškolení pracovníci podľa platných noriem.

GARANCIA KVALITY

Spoločnosť INCON patrí medzi lídrov vo výrobe a predaji okien a dverí na slovenskom trhu. Trvale kladieme mimoriadny dôraz na

- vysokú kvalitu vyrábaných produktov a poskytovaných služieb
- prísne dodržiavanie technologických podmienok a postupov
- požiadavky na dodržiavanie pravidiel bezpečnosti a ochrany zdravia pri práci.

Prioritou našej spoločnosti je trvalé rešpektovanie zvyšujúcich sa požiadaviek zákazníkov na kvalitu a úžitkové vlastnosti výrobkov a poskytovaných služieb. Do jednotlivých systémov riadenia spoločnosti INCON sme implementovali zásady systému manažérstva kvality podľa normy EN ISO 9001:2000, ktoré v spoločnosti trvalo udržujeme už druhé desaťročie.



ENERGETICKÝ ŠTÍTOK OKNA č. SE 256	Výrobca: ALUPLAST s.r.o. 871 01 Prievidza, Mollatnická 8	Vypočítané hodnotenie okna (1,23 x 1,48) m vo vykurovacej sezóne
	Názov výrobku: Okno systém Schüco Corona SI 82, passiv	
	Rámový profil: plastový 6 komorový zasklenie: 4-16-4-16-4, 2xAR 90%, 1. 2x Climate Guard Premium - Clear Float Glass 2. 2x Planitherm Ultra N - Planitex U _f = 0,8 W/(m ² .K), g _v = 0,50, plastový rámk Swisspacer V Tvarovací profil: 3 rovný (štáčia) stredové a dve dorazové	
	Najhoršia bilancia potreby tepla pri vykurovaní	A
	Najhoršia bilancia potreby tepla pri vykurovaní	
	Energetická bilancia pre klimatickú oblasť SR	+ 7,5 kWh/(m ² .rok)
	Súčiniteľ prechodu tepla U _f =	0,8 W/(m ² .K)
	Priepustnosť slnečného žiarenia g _v =	0,337
	Škárová prievzdušnosť Q =	0,72 m ³ /(m ² .h)
	Tento štítok nevytvára zo zákonných požiadaviek. Ide o dobrovoľné označenie v rámci zákazníckeho servisu na informácie zákazníkom pre rozhodnutie o energetických vlastnostiach konkurenčných výrobkov. Okno vyhovuje STN 73 0540-2 z hľadiska max. U hodnoty: U _f = 0,8 W/(m ² .K) < U _{lim} = 1,7 W/(m ² .K)	
http://www.slovenergookno.sk		

PLASTOVÉ OKNÁ A DVERE

Plastové okná tvoria viac ako dve tretiny predaných okien na Slovensku. Je to z dôvodu výhodného pomeru ceny a kvality okien. Vďaka výborným tepelno-izolačným vlastnostiam a dlhej životnosti (50 a viac rokov) môžete výrazne ušetriť na nákladoch za vykurovanie.

Plastové okná sú výbornou voľbou aj vďaka širokej variabilite vzorov a farieb a dostupnosti rôznych typov rámov i krídla. Vybrať si môžete aj takmer dokonalú imitáciu dreva, no bez zvýšených nárokov na údržbu. Spoločnosť INCON patrí k lídrom vo výrobe a predaji plastových okien na Slovensku. Vieme, že okrem produktov najvyššej kvality, si zaslúžite aj osobný prístup a profesionálne poradenstvo.

Plastové okná INCON sú vyrobené z kvalitných, starostlivo vybraných profilov. Vďaka množstvu použitého materiálu vynikajú tvarovou a farebnou stálosťou. Vysoká bezpečnosť je zabezpečená tromi uzatváracími bezpečnostnými bodmi a poistkou proti chybné manipulácii. Pravidelná výmena vzduchu v miestnosti je možná vďaka 4 - polohovému mikrovetraniu. Okná INCON sú vyrábané automatickou technológiou, ktorá patrí svojimi technickými parametrami do svetovej špičky. Okrem vysokej kapacity garantuje dokonalé spracovanie materiálu a minimalizuje možnosť ľudského omylu pri výrobe.



OKNÁ INCON DESIGN

6

komorový
profil

0,70

U_w

76^{mm}

stavebná
hlbka

Profil používaný pri výrobe okien INCON DESIGN je ocenený cenami za dizajn RedDot Award a German Design Award.

Podrobné informácie

- **Minimalistický dizajn**, dva typy krídla
- Výnimočný vzhľad hliníka pri zachovaní vlastností PVC
- **Úzky profil** s najmenšou exteriérovou hranou na trhu
- Štíhla pohľadová výška 112 mm
- **skvelé tepelnoizolačné vlastnosti**
- zasklenie až do hrúbky 70 mm
- tri bezpečnostné uzatváracie body, ochrana proti odvrtaniu pod kľučkou
- Hliníkový vzhľad profilu podtrhuje sivé jadro a štýlové farby laminácií
- Vyzerá skvelo so skrytým kovaním
- Jedinečný hranatý tvar zasklievacej lišty



Rovné krídlo



Predsadené krídlo



Aj plastové okno môže byť naozaj dizajnové a krásne. Navyše vyniká výnimočnou teplotnou technikou vhodnou aj pre pasívne domy, ktoré by hliníkové okná dosiahli len za cenu zvýšených nákladov.

S minimalistickým čistým dizajnom hliníka tak tieto okná dosahujú teplotné parametre plastových okien a šetria vaše výdavky na vykurovanie.

Výhody



Moderná pravouhlá zasklievacia lišta

Elegantná hranatá zasklievacia lišta spájaná v pravom uhle kopíruje verne exkluzívny vzhľad typický u hliníkových okien.



Najlepšie tepelnoizolačné vlastnosti

Najlepšie tepelnoizolačné vlastnosti vhodné aj pre pasívne stavby

OKNÁ INCON EXCLUSIVE

6

komorový
profil

0,71

U_w

84^{mm}

stavebná
hĺbka

Sú výbornou voľbou pre okná v nízkoenergetických a pasívnych domoch. Základom týchto okien sú kvalitne overené plastové profily. Ich stavebná hĺbka je 84 mm, čo vám zaručuje bezkonkurenčnú izoláciu. Okrem dorazového a stredového tesnenia majú prídavné tesnenie v krídle pod sklom navyše. Sklo je zapustené do 25 mm hlbkej zaskievacej drážky – tá bráni úniku tepla a roseniu okien.

Podrobné informácie

- **Vhodné pre pasívne domy a budovy** – v kombinácii so sklom $U_g=0,5 \text{ W/m}^2\text{K}$ dosahuje okno hodnotu $U_w=0,71 \text{ W/m}^2\text{K}$, ktorá je lepšia ako hodnota požadovaná pre pasívne domy
- 3 tesnenia medzi rámom a krídlom a doplnkové tesnenie pod sklom
- **Estetické skryté odvodnenie**
- **4-pohové mikrovetrание** pre prirodzenú cirkuláciu vzduchu
- Integrovaná poistka proti chybnéj manipulácii, dva bezpečnostné body
- **Široké možnosti laminácie** – verné drevodekory, moderné metalické farby a štruktúry, matné povrchy
- **Možnosť hliníkového opláštenia** pre exkluzívny vzhľad okna

Výhody

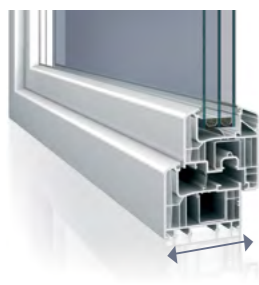

Stavebná hĺbka až 84 mm

pre dokonalú izoláciu a pevnosť

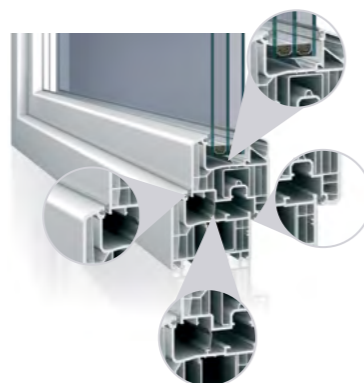

Tesnenie

Tri dorazové tesnenia a dodatočné tesnenie v zaskievacej drážke zaisťujú vynikajúce tepelno-izolačné hodnoty. Aby bolo možné zaisťiť tu najlepšiu funkčnosť a dlhú životnosť, sú celoobvodové tesnenia vyrábané z kvalitného materiálu TPE

OKNÁ INCON LUXURY

6

komorový
profil

0,76

U_w

76^{mm}

stavebná
hĺbka



Plastové okná INCON LUXURY sú jedinečným produktom pre zákazníkov s vysokými nárokmi. Univerzálny systém vhodný do moderného rodinného domu, ale i pri renovácii. Spolu so zdvižno-posuvnými dverami INCON PORTAL vytvoria unikátny, dizajnový jednotný celok.

Podrobné informácie

- Možnosť zasklenia až do hrúbky 44 mm
- **Vhodné aj pre nízkoenergetické domy a budovy**
- 3 tesnenia medzi rámom a krídlom
- **Estetické skryté odvodnenie**
- Integrovaná **poistka proti chybnéj manipulácii**
- 2 uzatváracie bezpečnostné body v základnom prevedení
- Variant s rovným, ako aj s predsadeným krídlom, prípadne zvýšeným 85 mm rámom

Rovné krídlo



Predsadené krídlo



Výhody



Hĺbka osadenia skla

Zasklenie sa osadzuje do profilu do hĺbky 20 mm, čím je zaručená ochrana proti kondenzácii vody a je dosiahnutá optimálna povrchová teplota v oblasti zaskievacej lišty.



Opticky zladené vchodové dvere

Celkový estetický dojem domu utvára vzhľad fasády, a to vrátane okien a dverí.

PVC ZDVIŽNO – POSUVNÝ SYSTÉM



Zdvižno-posuvné dvere INCON PORTAL sa vyrábajú z kvalitných plastových profilov a sú vzhľadovo kompatibilné s okenným a dverovým systémom INCON DESIGN. Spájajú v sebe stabilitu, funkčnosť a atraktívny moderný dizajn veľkých presklených plôch. Zabezpečia bezbariérový prechod na terasu.

INCON PORTAL

4

komorový profil

0,73

U_w

možnosť bezbariérového riešenia

Zdvižno - posuvný systém prináša do vášho domova veľa denného svetla a elegantné prepojenie interiéru s exteriérom. Má vysokú odolnosť proti silnému vetru a dažďu a tiež vynikajúce teplotné vlastnosti vhodné aj pre pasívny dom. Ku komfortu rodiny prispieva aj bezbariérové prevedenie. Odporúčame kombinovať so sieťami proti hmyzu už v štádiu projektu.

Podrobné informácie

- vysoká odolnosť proti silnému vetru a dažďu
- **nízka hodnota tepelnej priestupnosti okenného rámu**
- vysoká stabilita vďaka použitej ocelevej výstuže v ráme aj krídle dverí
- možnosť bezbariérového riešenia
- maximalizácia svetla v miestnosti
- pohodlné ovládanie
- výber obľúbenej i hranatej zasklievacej lišty
- **kompatibilné so vzhľadom okien INCON LUXURY aj INCON DESIGN**
- odporúčame kombinovať s estetickými plisťami protihmyzovými sieťami pre ešte väčšie prepojenie s exteriérom.

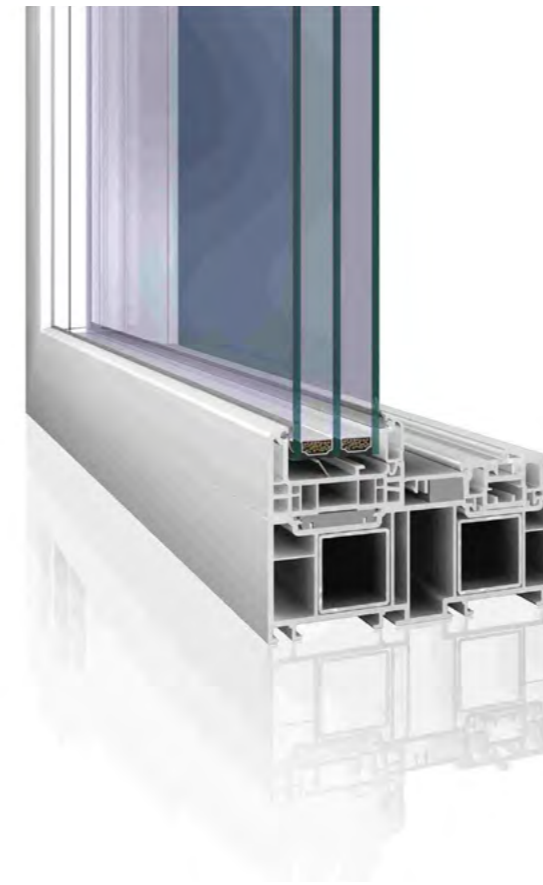

Výhody



Nulový prah

Bezbariérové prevedenie je pohodlné v domácnostiach s deťmi či so zdravotne znevýhodnenými osobami, ale napríklad aj pri komfortnom servírovaní jedla na terase.

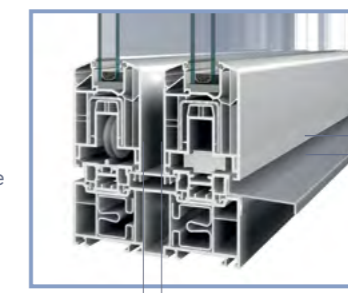

Špeciálne oceleové výstuhy pre extra pevnosť

Aj veľkorozmerné prvky vykazujú vynikajúcu stabilitu a tvarovú stálosť prahu.

PLASTOVÉ DVERE



Plastové vchodové dvere INCON DESIGN v sebe spájajú moderný nadčasový dizajn, **maximálnu funkčnosť a skvelé tepelno-izolačné vlastnosti.**

DVERE INCON DESIGN

6

komorový profil

0.79

U_w

76

mm
stavebná hĺbka



Tieto elegantné dizajnové dvere sú novinkou v našom portfóliu a spĺňajú aj tie najprísnejšie teplotné normy. Pri ich výrobe používame 6-komorový profil so stavebnou hĺbkou rámu 76 mm. Dvere sú dostupné v širokom spektre farieb a dverových výplní. Vysoká pevnosť je zaručená použitím špeciálnych oceľových výstuž s hrúbkou steny 2 mm.

Podrobné informácie

Vchodové dvere INCON DESIGN dodávame v rôznych variantoch výplne:

- zasklené štandardným izolačným dvojsklom alebo trojsklom v rôznych prevedeniach – číre, ornamentové, tónované, kalené, bezpečnostné
- vyplnené dverovými výplňami v rôznych dizajnových riešeniach

Vysoká pevnosť

- **Vystužovacia oceľ s hrúbkou steny 2 mm: vysoká stabilita a najlepšia tuhosť v krútení**



Výhody



Jednotný dizajn s oknami INCON DESIGN

Kompaktný vzhľad s oknami a HST portálom INCON DESIGN umožňuje ucelený koncept riešenia stavebných otvorov. K dispozícii hranatá zasklievací lišta pre unikátny vzhľad.

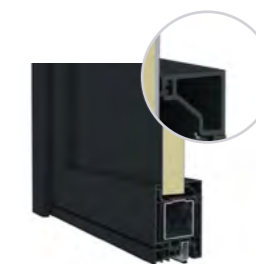

Dokonalá izolácia

Vynikajúce teplotné vlastnosti vhodné aj pre pasívne domy.

HLINÍKOVÉ OKNÁ A DVERE



Hliník je exkluzívny, elegantný, veľmi pevný a trvanlivý materiál a svoj elegantný vzhľad si zachováva po celé desaťročia. Vďaka svojej tvarovej stálosti, trvanlivosti a pevnosti je vhodný najmä pre staticky či architektonicky náročnejšie stavby. Zároveň je vhodný pre vysoko záťažové prvky, kde sa kladie veľký dôraz na odolnosť profilového systému. Pevný, no ľahký kovový materiál umožňuje realizáciu prvkov veľkých rozmerov a netypických tvarov. Je mimoriadne vhodný pre administratívne budovy, vchody bytových domov, komerčných priestorov, ale i súkromných rodinných domov. Nevyžaduje prakticky žiadnu údržbu.

- Povrch hliníkových profilov sa upravuje nanášaním práškových farieb podľa vzorkovnice RAL, eloxovaním (anodickou oxidáciou) v odtieňoch striebornej, bronzovej, čiernej, alebo lamináciou rôznej imitácie dreva.
- Povrchové úpravy sú vysoko odolné voči poveternostným vplyvom, preto sa často používajú vo vlhšom prostredí (zimné záhrady, vyššie nadmorské výšky, bazény atď.).
- K dispozícii lesklá i matná povrchová úprava.
- Hliníkové okná sú vyrábané v rôznych variantoch podľa požiadaviek zákazníkov s dôrazom na konštrukčné a tepelno-izolačné vlastnosti.
- Takmer nezničiteľný profil, ktorý vydrží generácie.
- Hliníkové okná sú cenené aj pre svoj subtilný minimalistický dizajn a ultraštíhle prevedenie vhodné do moderných novostavieb.
- Ak plánujete veľké presklené steny s minimálnym členením pre lepší zážitok z výhľadu, hliník je ideálny materiál na zhmotnenie vašich snov o bývaní.
- Hliníkové okná INCON sú precíznym umeleckým dielom, ktoré vám bude slúžiť desaťročia úplne bez starostí.

HLINÍKOVÝ SYSTÉM



Hliníkový systém okien a dverí ponúka vynikajúce izolačné vlastnosti a je vhodný aj pre nízkoenergetické a pasívne domy.

Na výber je viac variantov tepelnej izolácie dverí, a to v závislosti od požiadavky projektu. Vysoká pevnosť profilov umožňuje výrobu konštrukcií veľkých rozmerov a hmotností, ako aj konštrukcie odolné proti vlámaniu.

OKNÁ A DVERE ALUMINIUM COMFORT

3 komorový profil	0,82 U_w	77 ^{mm} stavebná hĺbka
-----------------------------	----------------------	---

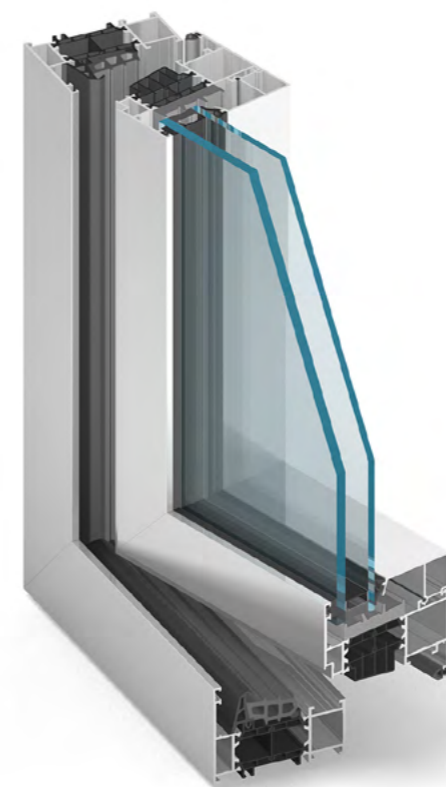

Hliníkový systém okien a dverí ponúka vynikajúce izolačné vlastnosti a je vhodný aj pre nízkoenergetické a pasívne domy. Na výber je viac variantov tepelnej izolácie – Comfort a Comfort Plus a to v závislosti od požiadavky projektu. S prehľadom spĺňa tie najprísnejšie teplotné normy vďaka dodatočným izolačným prvkom. Vysoká pevnosť profilov umožňuje výrobu konštrukcií veľkých rozmerov a hmotností, ako aj konštrukcie odolné proti vlámaniu.

Podrobné informácie

- **vhodné pre nízkoenergetickú i pasívnu výstavbu** - 2-zložkové centrálné tesnenie dokonale izoluje priestor medzi krídlom a rámom
- **rôzne dizajnové riešenia** – skryté krídlo okna, dverné krídlo zakryté okrasným panelom, skryté pánty pri oknách alebo dverách
- **okrasné varianty zasklievacích lišt**
- **široký rozsah zasklievania** dovoľuje použitie všetkých bežne používaných skiel (vrátane trojskiel, akustických a bezpečnostných)
- odvodnenie profilov je dostupné v dvoch variantoch – klasické a skryté



Dvere INCON ALUMINIUM COMFORT

Hliníkové dvere sú veľmi vhodným riešením hlavného vstupu aj pre rodinné domy. Možné kombinovať aj s PVC oknami vďaka kompatibilným dizajnom.



Dvere INCON ALUMINIUM COMFORT +

Hliníkové dvere s vynikajúcou tepelnou izoláciou vhodnou aj pre pasívne domy. Sú rozumnou investíciou do bezproblémového užívania na dlhé desaťročia.

ZDVIŽNO POSUVNÝ SYSTÉM



Z vysoko pevného profilového systému sú vyrábané zdvižno-posuvné dvere s cieľom dosiahnutia maximálnej plochy zasklenia v kombinácii s vysokým komfortom obsluhy.

Maximálna hmotnosť krídla môže dosiahnuť až 400kg. Môžu byť dodávané v rôznych variantoch otvárania, bezpečnosti a profilovej výšky. Vďaka výške až 3 metre ponúkajú širokú škálu možností využitia v domácnosti alebo modernej kancelárii.

INCON ALUMINIUM PORTAL

3

komorový
profil

0,77

U_w

174^{mm}

stavebná
hĺbka

Riešenie pre pasívne konštrukcie
s U_f od 1.07 W/m²K

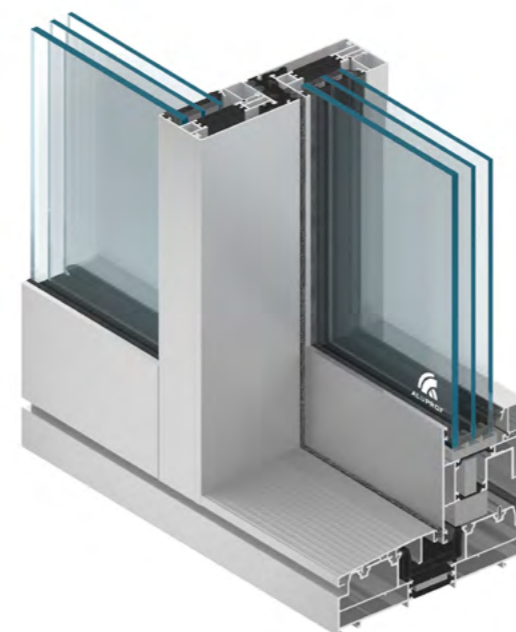

Podrobné informácie

- **Dlhodobá investícia do kvality a vysokého štandardu**
- Navrhnuté pre **veľké a ťažké zasklenia**
- Tepelnoizolačné vlastnosti v najvyššom štandarde
- Jednoduchá údržba, tvarová stálosť a odolnosť
- Subtilný dizajn pre maximalizáciu svetla v miestnosti

Výhody

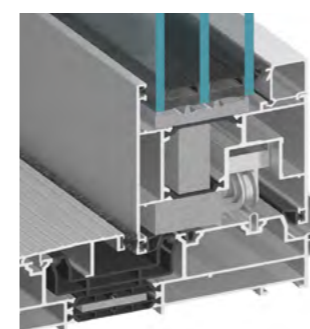

Dvojité izolačné PTM pásky

Dokonalá izolácia v každom detaile.

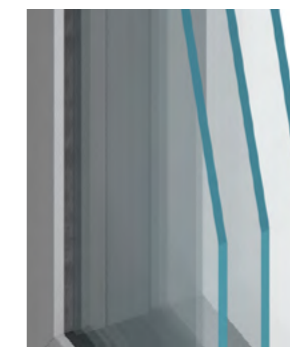

Náš TIP:

Do veľkorozmerných prvkov odporúčame kalené sklo pre minimalizáciu rizika prasknutia výplne z dôvodu tepelného šoku.

DREVENÉ OKNÁ A DVERE

Kvalitné spracovanie drevených okien, prvotriedna povrchová úprava a bezpečnostné kovanie robia z moderného dreveného okna INCON stopercentne funkčný prvok každého interiéru. Môžete sa spoľahnúť, že naše okná splnia nároky na energeticky úsporné bývanie a vďaka unikátnej povrchovej úprave Vám budú slúžiť dlhé roky. Drevené okná INCON sa vyrábajú z viacvrstvových lepených hranolov, ktoré zaručujú tvarovú stálosť všetkých prvkov. Základným stavebným materiálom je stabilný trojvrstvový alebo štvorvrstvový lepený hranol zo smreku, borovice, meranti či duba. Dve tesnenia zaisťujú dostatočné tepelné a protihlukové izolačné vlastnosti. Okná sú vybavené celoobvodovým kovaním a bezpečnostnými prvkami umožňujúcimi jednoduché a bezpečné ovládanie a zaisťujúcimi dokonalú ochranu vášho domu.

INCON dokáže uspokojiť akékoľvek želanie – od jednoduchého vyhotovenia až po najnáročnejšie atypické prvky.



Drevo je klasickým materiálom, ktorý človek používa dlhé storočia. Má svoju nenapodobiteľnú krásu, stelesnenú v jeho kresbe a vôni. Drevené okná robia z domova útulný priestor, domov, ktorý je v harmónii s prírodou.

Dreviny

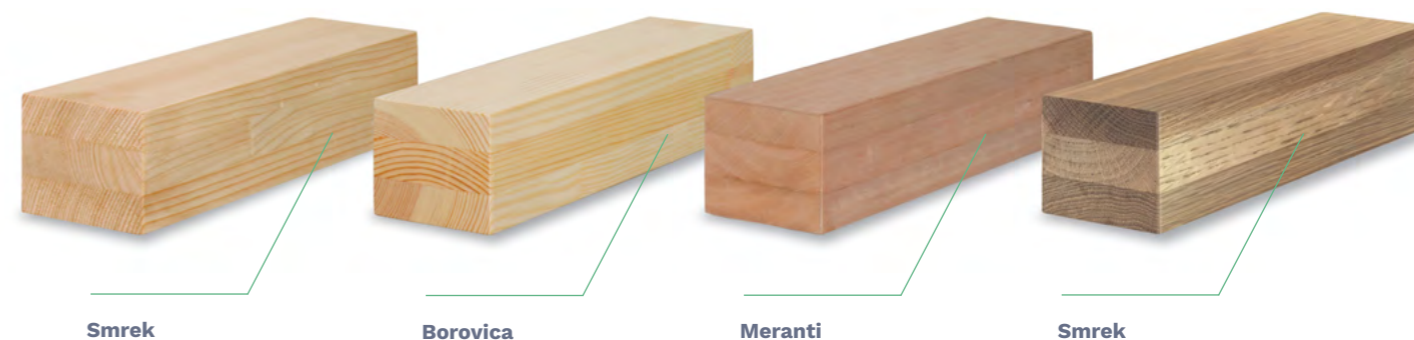

Smrek

Borovica

Meranti

Smrek

Hranoly na okná



FIX

vonkajšie lamely sú bez spojov (smrek, borovica, meranti, dub)



CINK

na vonkajších pohľadových lamelách sú viditeľné (smrek, borovica)

INCON NATURA 78

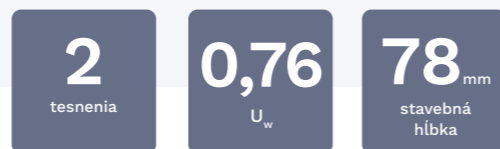

Drevené okná INCON NATURA 78 sú špičkové úsporné okná, predstavujúce optimálne riešenie za skvelú cenu. Sú ideálnym riešením pre objekty s veľkými presklenými plochami i pre nízkoenergetické domy.

Podrobné informácie

- Drevené okná INCON NATURA 78 sú **špičkové úsporné okná**, predstavujúce optimálne riešenie za skvelú cenu. Sú ideálnym riešením pre objekty s veľkými presklenými plochami i pre nízkoenergetické domy.
- **Pre väčšiu bezpečnosť a komfortné ovládanie je štandardne osadený kvalitným plne nastaviteľným celoobvodovým kovaním s 3 bezpečnostnými uzávermi a s poistkou proti chybnému manipulácii**
- Vhodná pre nízkoenergetické stavby a rodinné domy

Výhody

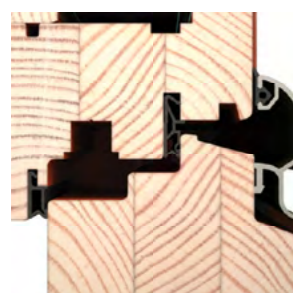

Systém tesnenia

Dve tesniace roviny, celoobvodové trvale pružné stredové a prídavné dorazové tesnenie po celom obvode v drážke krídla prispievajú k výborným tepelnoizolačným vlastnostiam a k akustickej izolácii.

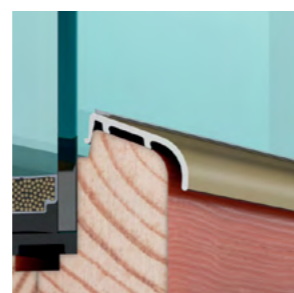

Krídlová odkvapnica

Hliníková krídlová odkvapnica s koncovkami chráni najviac namáhané časti okna pred klimatickými vplyvmi.

INCON NATURA 94

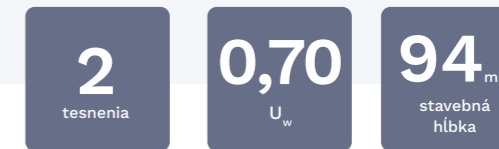

Drevené okná INCON NATURA 94 spĺňajú vysoké nároky na úspory energií v dokonalej harmónii s prírodou. Sú ideálne pre nízkoenergetické a pasívne domy.

Podrobné informácie

- Profil so zosilnenou stavebnou hĺbkou 94 mm pre maximálne úspory energie
- Vyrobený zo štvorvrstvových lepených hranolov, zaisťujúcich stabilitu prvkov
- Dve tesnenia, stredové a prídavné dorazové, významne podporujú akustickú izoláciu a tepelnoizolačné vlastnosti
- **Hlboké uloženie skla pre teplejšiu izoláciu** a na potlačenie vzniku kondenzátu v dolnej časti skiel
- Tepelná izolácia podľa typu zasklenia s teplým plastovým rámčekom
- Špeciálna konštrukcia rámovej odkvapnice s obmedzením tepelného mostu a s tesnením zabraňujúcim zatekaniu
- **Krídlová odkvapnica chráni pred poveternostnými vplyvmi namáhanú spodnú časť krídla**

Výhody

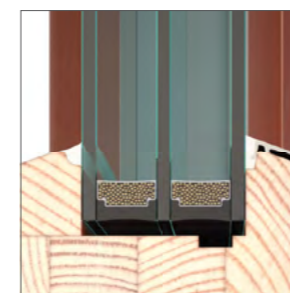

Hlboké uloženie skla

Štandardne hlboké uloženie skla, hĺbka zasklievacej drážky 23 mm. Prispieva k zvýšeniu povrchovej teploty skla a obmedzuje vznik kondenzátu v dolnom okraji skla.



Rámová odkvapnica

Konštrukcia rámovej odkvapnice a jej upevnenie zaisťujú prerušenie tepelného mostu vo funkčnej špáre. Odkvapnica je vybavená dodatočným tesnením obmedzujúcim zatekanie.

DREVENÉ VCHODOVÉ DVERE

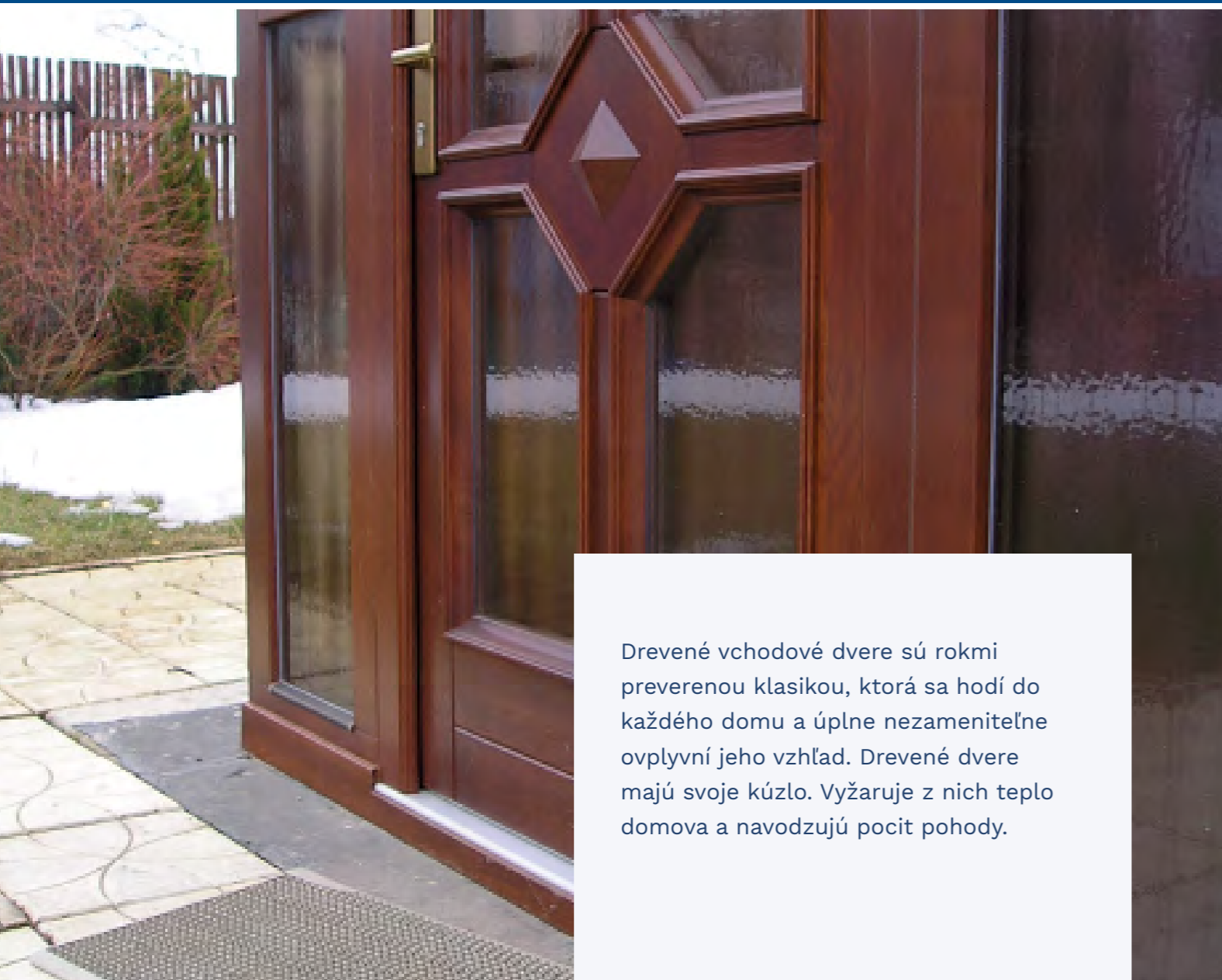

Drevené vchodové dvere sú rokmi preverenou klasikou, ktorá sa hodí do každého domu a úplne nezameniteľne ovplyvní jeho vzhľad. Drevené dvere majú svoje kúzlo. Vyžaruje z nich teplo domova a navodzujú pocit pohody.

KVALITA V DETAILE

Moderné drevené vchodové dvere účinne bránia úniku tepla z interiéru, súčasne poskytujú výbornú ochranu pred prachom, hlukom i vlhkosťou. Drevené dvere predstavujú optimálnu voľbu riešenia vstupných priestorov rodinných domov.

Vysoká tvarová stabilita, výborná ochrana pred poveternostnými vplyvmi vďaka špičkovej povrchovej úprave, kvalitný trojbodový hákový zámok a rad ďalších inovácií, to všetko robí z drevených dverí produkt s vysokou úžitkovou hodnotou a prakticky neobmedzenou životnosťou.

Drevené dvere poskytujú široké možnosti individuálneho riešenia vstupnej brány do každého domu a dávajú tak možnosť nájsť krásne a funkčné riešenie pre každú stavbu.

Plastový dištančný rámček

Teplé dištančné rámčeky sa používajú na obmedzenie vplyvu tepelných mostov na izolačných sklách. Výrazne obmedzujú tvorbu kondenzátu na okraji skla.

Zasklievacia lišta

s presahom pre zakrytie špáry medzi profilom a lištou je pripevnená skrytými sponami.

Profil dverného krídla

z viacrstvových lepených hranolov na perfektnú stabilitu.

Hliníkový prah

Vysoko odolný prah s prerušeným tepelným mostom zaisťuje perfektnú izoláciu.



Izolačné zasklenie

Kvalitné zasklenie s nízkoemisným povlakom a s plastovými dištančnými rámčekmi podporuje tepelnú izoláciu. Hlboké uloženie skla eliminuje vznik kondenzátu.

Ochranná odkvapnica

osadená v dolnej časti dverného krídla účinne bráni stekaniu vody do interiéru a slúži ako nosič kefkového tesnenia.

INCON STANDARD

2
tesnenia

78 a 94_{mm}
stavebná
hĺbka

Overené a spoľahlivé riešenie pre každý dom. Klasické dvere s kazetovou alebo sklenenou výplňou.

Podrobné informácie

- preverené klasické dvere s kazetovou alebo sklenenou výplňou s výbornými tepelnoizolačnými vlastnosťami
- elegantná vonkajšia ochrana dverí hliníkovou odkvapnicou obmedzujúcou zatekanie do interiéru
- dve tesnenia v krídle prinášajú **vysokú tesnosť** a podporujú **tepelnú izoláciu**
- hliníkový prah s prerušeným tepelným mostom a dorazovou plochou pre obe tesnenia
- vnútorná zasklievacia lišta korešponduje so vzhľadom okenných lišt
- osadené štandardne trojbodovým hákovým zámkom a zafrézovanými valcovými závesmi
- súčiniteľ prestupu tepla dverami $U_D = 1,3 - 0,82 \text{ W/m}^2\text{K}$ v závislosti od použitej výplne (sklo, ozdobná výplň, plná výplň) a stavebnej hĺbky profilu
- dostupné v stavebných hĺbkach 78 a 94 mm



Výhody

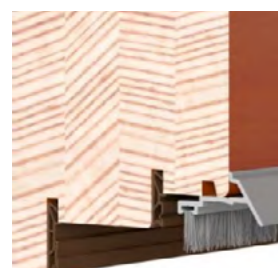

Tesnenie

Dve tesnenia v krídle z kvalitného materiálu obmedzujú tepelné straty a účinne pomáhajú chrániť interiér pred prienikom prachu a snehu.



Krídlová odkvapnica

Odkvapnica, pripevnená ku spodnej hrane dverného krídla, bráni prieniku dažďovej vody do interiéru.

INCON LINIE

2
tesnenia

78_{mm}
stavebná
hĺbka

Široké možnosti lepených i zasklených ozdobných prvkov. Výplň je zosilnená termoizolačným sendvičom.

Podrobné informácie

- výplň zosilneným tepelnoizolačným sendvičom
- možnosť ozdobných zasklených a lepených prvkov
- vnútorná zasklievacia lišta v elegantnom vzhľade Linie
- krídlo lepené z drevených lamiel s priznanou špárkou
- krídlová hliníková odkvapnica v dolnej časti pri prahu dverí na perfektnú ochranu pred zatekaním
- dve tesnenia v krídle prinášajú vysokú tesnosť a podporujú tepelnú izoláciu
- hliníkový prah s prerušeným tepelným mostom
- osadené štandardne trojbodovým hákovým zámkom a zafrézovanými závesmi
- súčiniteľ prestupu tepla dverami UD až $0,99 \text{ W/m}^2\text{K}$ v závislosti od použitej výplne a stavebnej hĺbky profilu
- dostupné v stavebných hĺbkach 78 mm



Výhody



Zasklievacia lišta linie

Elegantná tvarovaná zasklievacia lišta s presahom na zakrytie špáry krídla a profilu.

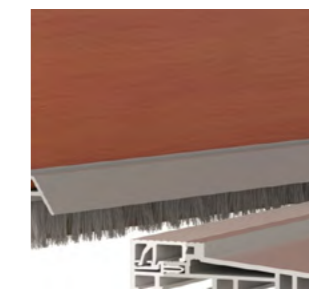

Prah

Hliníkový prah s prerušeným tepelným mostom.

INCON SMART

2

tesnenia

78 a 94^{mm}

stavebná
hĺbka

Najširšie možnosti ozdobných a rustikálnych prvkov. Efektívny vzhľad a spoľahlivá brána do domu.

Podrobné informácie



- široká ponuka ozdobných výplní
- masívne ozdobne frézované zasklievacie lišty z vnútornej aj vonkajšej strany – Rustikal a Harmony
- krídlo lepené z drevených lamiel s priznanou špárou
- elegantná vonkajšia ochrana dverí hliníkovou odkvapnicou obmedzujúcou zatekanie do interiéru
- dve tesnenia v krídle prinášajú vysokú tesnosť a podporujú tepelnú izoláciu
- hliníkový prah s prerušeným tepelným mostom
- osadené štandardne trojbodovým hákovým zámkom a zafrézovanými závesmi
- súčiniteľ prestupu tepla dverami $U_D = 1,3 - 0,82 \text{ W/m}^2\text{K}$ v závislosti od použitej výplne (sklo, ozdobná výplň, plná výplň) a stavebnej hĺbky profilu
- dostupné v stavebných hĺbkach 78 a 94 mm

Výhody



Zaskievacia lišta RUSTIKAL

Tvarovaná zaskievacia lišta s presahom na zakrytie špáry profilu.



Zaskievacia lišta HARMONY

Ozdobne frézovaná zaskievacia lišta pre elegantný vzhľad dverí.

INCON TREND

2

tesnenia

78 a 94^{mm}

stavebná
hĺbka

Drevené dvere pre najnáročnejších zákazníkov. Špičková tepelná izolácia.

Podrobné informácie



- dverné krídlo z kompaktnej sendvičovej dosky
- hladký dizajn bez špár
- špičková tepelná izolácia
- možnosť ozdobných presklených a lepených či frézovaných prvkov
- krídlová hliníková odkvapnica v dolnej časti pri prahu dverí na perfektnú ochranu pred zatekaním
- dve tesnenia v krídle prinášajú vysokú tesnosť a podporujú tepelnú izoláciu
- hliníkový prah s prerušeným tepelným mostom
- osadené štandardne trojbodovým hákovým zámkom a zafrézovanými závesmi
- súčiniteľ prestupu tepla dverami U_D až $0,79 \text{ W/m}^2\text{K}$ v závislosti od použitej výplne a stavebnej hĺbky profilu
- dostupné v stavebných hĺbkach 78 a 94 mm

Výhody



Tesnenie

Dve tesnenia v krídle z kvalitného materiálu obmedzujú tepelné straty a účinne pomáhajú chrániť interiér pred prienikom prachu a snehu.



Prah

Hliníkový prah s prerušeným tepelným mostom.

UKÁŽKY MODELOV



BARCELONA I
(LNIE)



MADRID
(LNIE)



VALENCIA II
(LNIE)



BOUZOV I
(SMART)



BUDĚJOVICE III
(SMART)



HAMBURK II
(SMART)



JIHLAVA II
(SMART)

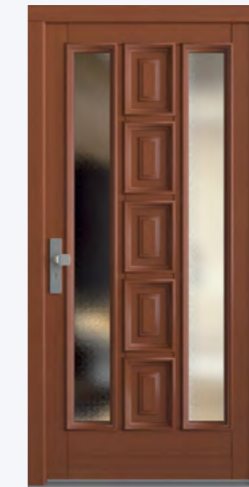

PARDUBICE VI
(SMART)



ROŽNOV II
(STANDARD)



TÁBOR I
(TREND)

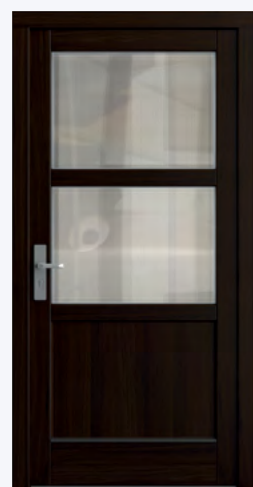

KLATOVY II
(STANDARD)



KROMĚŘÍŽ I
(STANDARD)



PARDUBICE VI
(STANDARD)

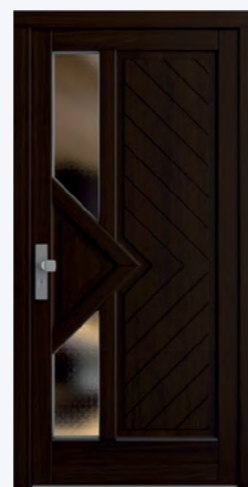

PŘELOUČ IV
(STANDARD)



DENISA
(TREND)



DIANA
(TREND)



ERIKA 1H
(TREND)

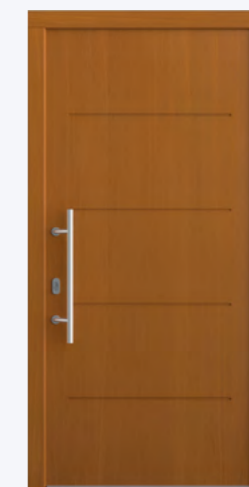

HENRIETA D2
(TREND)



MARTINA 1H
(TREND)



VANESA
(TREND)



Ešte stále to nie je podľa vašich predstáv?

Navrhnete si dvere sami – podľa vašich predstáv!
Sme pripravení splniť vaše želanie a vyrobiť originálne,
atraktívne dvere na mieru.

DREVOHLINÍK

DREVO

HLINÍK

PLAST

DREVOHLINÍKOVÉ OKNÁ A DVERE



Drevohliníkové okná predstavujú dokonalé spojenie dvoch prírodných materiálov, dreva a hliníka. Hliníkové opláštenie z exteriéru zaisťuje ochranu pred vplyvmi vonkajšieho prostredia a zaručuje prakticky neobmedzenú životnosť takmer bez nutnosti údržby.

Kvalitné drevené okno v interiéri je zárukou vynikajúcich tepelnoizolačných vlastností a tvarovej stálosti. Drevo z interiérovej strany dodáva každému domu i bytu skutočný pocit tepla domova. Drevohliníkové okná sú vhodné hlavne pre moderné nízkoenergetické a pasívne stavby, pretože vyhotovenie a farbu hliníkového opláštenia je možné zladiť s moderným vzhľadom fasády.

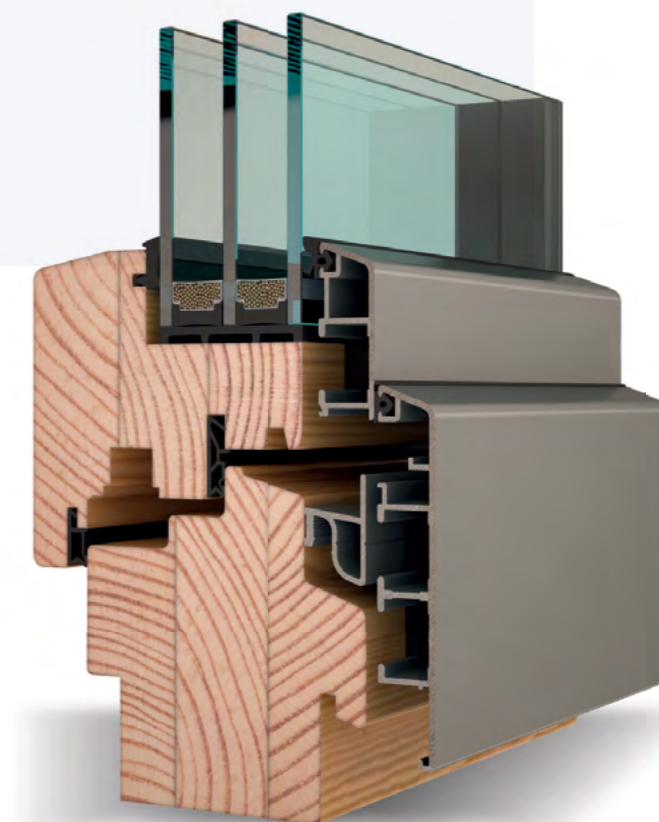

DREVOHLINÍK

DREVO

HLINÍK

PLAST

OKNÁ INCON ALU DESIGN IV96



Drevohliníkové okná INCON ALU DESIGN spĺňajú nároky na úspory energií. Hliníkové opláštenie významne podporuje dlhú životnosť.

Podrobné informácie

- Základom je stabilný viacvrstvomý hranol so stavebnou hĺbkou 78 mm
- Hliníkové opláštenie z exteriéru chráni drevené okno a zaisťuje jeho **takmer neobmedzenú životnosť**
- Vďaka hliníkovému oplášteniu sú okná prakticky **bezúdržbové**
- Hliníkové opláštenie v rohoch mechanicky spojované (viditeľný spoj) alebo zvarané (neviditeľný spoj)
- Celoobvodové kovanie s tromi bezpečnostnými bodmi na **zvýšenú odolnosť proti vlámaniu**
- Dve tesniace roviny, stredové a prídavné dorazové tesnenie po celom obvode významne podporujú akustickú izoláciu a tepelnoizolačné vlastnosti
- Tepelná izolácia podľa typu zasklenia s teplým plastovým rámčekom
- Špeciálne transparentné odtiene na povrchovú úpravu interiérových drevených častí konštrukcie zvýrazňujú kresbu dreva



Classic

- klasický tvar s ľahko zaoblenými hranami s plošne odsadeným krídlom
- pre vyššie tepelné úspory je možné zvoliť variant hliníkového opláštenia s vloženou tepelnou izoláciou

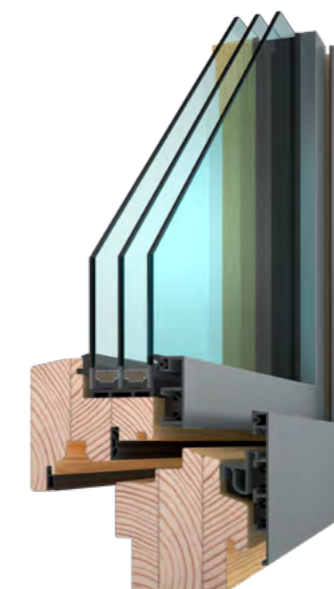

Quadrat

- elegantný oblý tvar hliníkového opláštenia
- voľbou variantu hliníkového opláštenia s tepelnou izoláciou je možné získať významnú úsporu

Výhody

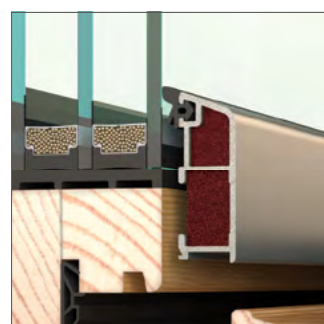

HLINÍKOVÉ OPLÁŠTENIE

Hliníkové opláštenie chráni drevohliníkové okná pred negatívnymi účinkami poveternostných vplyvov. Na pranie možno vložiť do určitých modelov izoláciu.

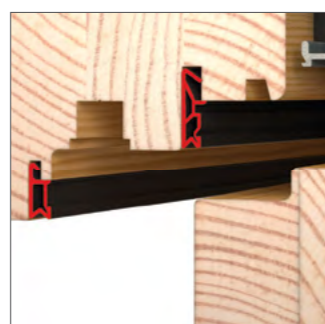

SYSTÉM TESNENIA

Dve tesniace roviny, celoobvodové trvale pružné stredové a prídavné dorazové tesnenie po celom obvode v drážke krídla, prispievajú k výborným tepelnoizolačným vlastnostiam a k akustickej izolácii.



VCHODOVÉ DVERE INCON ALU DESIGN CLASSIC

3

tesnenia

96

mm
stavebná
hĺbka

Odolné a nadčasové riešenie pre každú stavbu.

Podrobné informácie

- hliníkové opláštenie v systéme **perfektne chráni drevo pred poveternostnými vplyvmi**
- stavebná hĺbka dreveného rámu 78 mm
- **výborné tepelnoizolačné vlastnosti**
- hliníkový prah s prerušeným tepelným mostom, na krídle dve kvalitné kaučukové tesnenia na zlepšenie izolačných vlastností
- typy dverí - dovnútra otočné, jednodielne alebo dvojdielne
- **široká škála farebných variantov** korešponduje s ponukou drevohliníkových okien
- vhodné pre všetky typy domov, ideálne pre moderné nízkoenergetické stavby a rodinné domy

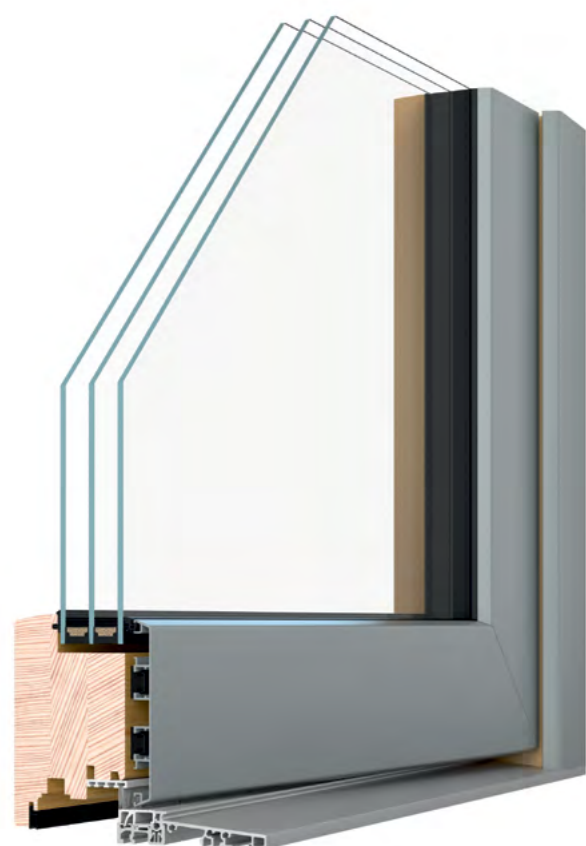

Výhody

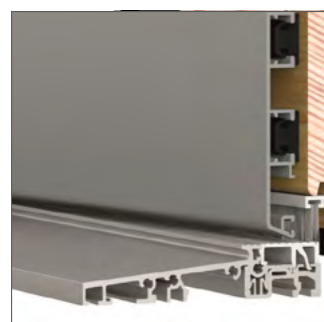

HLINÍKOVÝ PRAH

Vysoko odolný prah s prerušeným tepelným mostom a dorazovými plochami pre dve tesnenia zaisťuje perfektnú izoláciu.



SYSTÉM TESNENIA

Tesnenia v krídle z kvalitného materiálu obmedzujú tepelne straty a spoločne s tesniacou kefkou účinne pomáhajú chrániť interiér pred priechodom prachu a snehu.

ZDVIŽNO POSUVNÉ DVERE – INCON NATURA PORTÁL

2

tesnenia

184 a 216^{mm}

stavebná hĺbka



- zdvižno posuvné steny ako optimálne riešenie vstupu na terasu
- posuvné dvere maximálnych rozmerov **s komfortným ovládaním a nulovým prahom**
- základom prahovej lišty je 10 – komorový profil, ktorý prináša jedinečnú tepelnú izoláciu
- **nízka pojazďová lišta** z odolnej hliníkovej zliatiny podporuje elegantný dizajn prahu
- vynikajúcu stabilitu a tvarovú stálosť prahu zaisťuje **uzavretá hliníková výstuha hrúbky 5 mm**
- tepelná izolácia podľa profilového systému a typu zasklenia s teplým plastovým rámčekom
- kridlo sa posúva po vlastnej koľajnici paralelne za pevné kridlo, vozíčky sú zapustené v kridle a nerušia tak elegantný vzhľad posuvných dverí

Schémy vyhotovenia:



Výhody



NULOVÝ PRAH

Prah s jedinečnou tepelnou izoláciou, vynikajúcou stabilitou a tvarovou stálosťou prináša absolútnu bezbariérovosť. Pojazdová lišta prevyšuje prah iba o 5 mm.

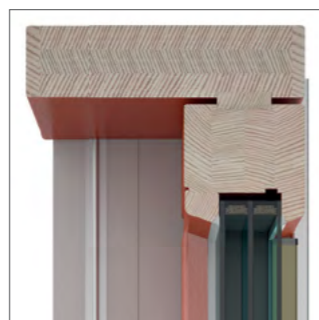

RÁMOVÝ PROFIL

Rámový profil je vyrobený z viacrstvových lepených hranolov zaisťujúcich vysokú stabilitu prvkov.

ŠPECIÁLNE POSUVNÉ DVERE

Pre moderne architektonicky riešené novostavby dnes už obvykle nestačia klasické okná a dvere. V bytovej architektúre tak nachádzajú uplatnenie aj rôzne atypické riešenia predelov priestoru. Aj keď je ich použitie predovšetkým praktického charakteru, svojim moderným dizajnom sa môžu stať elegantným doplnkom každého interiéru či stavby.

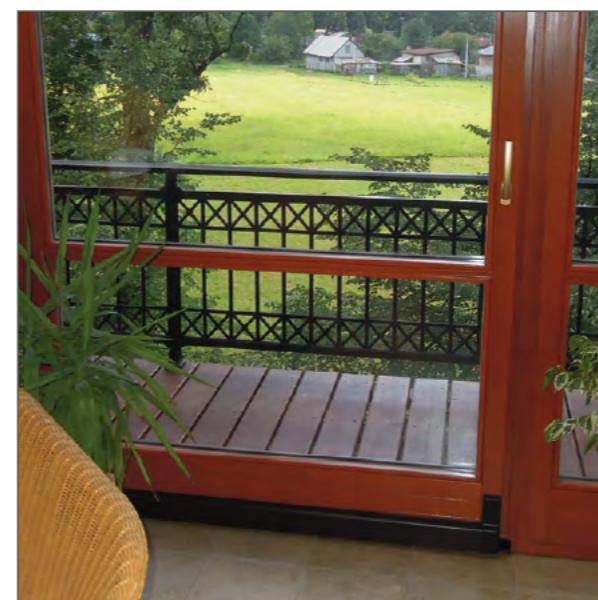

Sklopno-posuvné dvere

- vhodné riešenie prepojenia obytného priestoru s exteriérom
- neprekáža v priestore – posuvné kridlo odskočí od rámu a predsunie sa pred pevne zasklenú časť
- posuvný mechanický systém je taktiež doplnený o sklopnú polohu kridla na ventiláciu
- jednokridlový i dvojkridlový variant, posuv vľavo alebo vpravo



Posuvné skladacie dvere

- ideálne na miesta, kde je potrebný maximálny priechod
- pri otvorení sa kridla skladajú do bokov k osteni, kde vytvárajú úzke zoradenie kridiel
- pri zatvorení sú všetky kridla v jednej línii
- pred stenou v interiéru je nutný priestor na skladanie



DREVOHLINÍK

DREVO

HLINÍK

PLAST

OKENNÉ KLŮČKY

Bežné kľučky - Secustik

Výber z niekoľkých farebných odtieňov, uzamykateľné, s detskou poistkou.



Dizajnové kľučky - TOULON

Moderné dizajnové kľučky TOULON, ktoré sa vyznačujú minimalistickým štýlom a vynikajúco dotvoria vaše okná či balkónové dvere. Vybrať si môžete z rôznych odtieňov i prevedení.



DOPLNKY



PLASTOVÉ OKNÁ - LAMINÁCIE

ŠTANDARDNÉ



INDIVIDUÁLNE

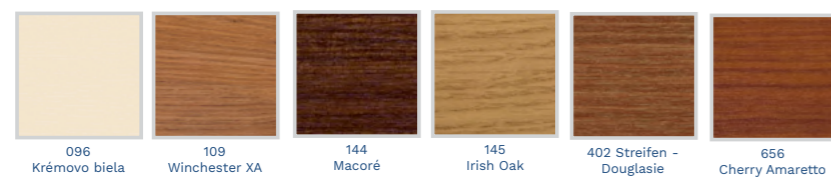

DREVO DEKOR

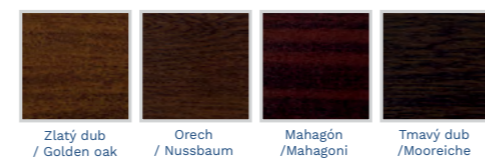

RAL



LAZÚRY DREVO

Smrek, borovica



Meranti



Interiér smrek, borovica



Dub

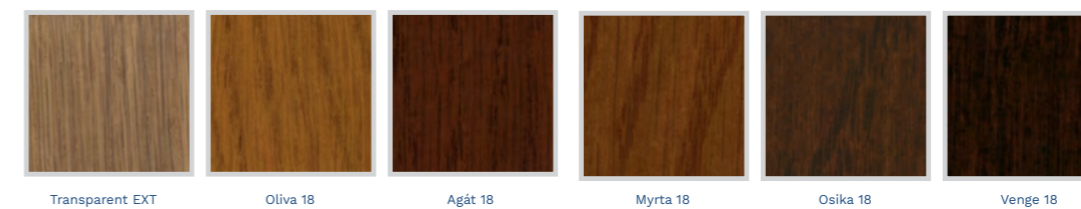

ⓘ Pozor

Ukážka farebných odtieňov je iba orientačná. Jednotlivé odtiene na obrázkoch sa môžu od skutočnosti líšiť. Presné vyhotovenie nájdete vo vzorkovníci na obchodnom zastúpení alebo u odborného konzultanta

RÁMOVÁ ODKVAPNICA A KRÍDLOVÁ ODKVAPNIČKA - DREVO

- hliníková termoodkvapnica s prerušným tepelným mostom
- výber zo štyroch farebných vyhotovení

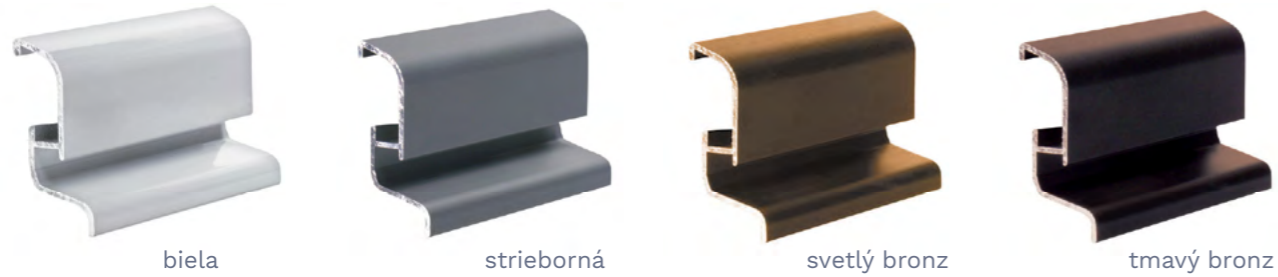

PRE VAŠE DREVENÉ A DREVOHLINÍKOVÉ OKNÁ A DVERE

Rúčky



Rozety



Priezory, otvory na chadzovanie pošty



PRE VAŠE PLASTOVÉ A HLINÍKOVÉ DVERE



Madlá HAUT



Madlo FS / kľučka na oválnej rozete

Madlo FS / kľučka celoštítková

Madlo FZHR / kľučka na hranatej rozete



Madlo so štítkom / kľučka celoštítková



Krycia rozeta

Kľučka Dieckmann Kronos

DVEROVÉ KLÚČKY - DREVO A DREVOHLINÍK

Typ 01

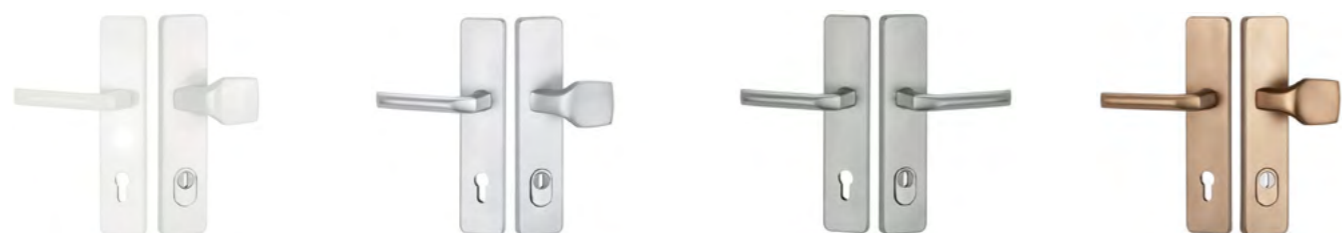

Typ 02



Typ 03



VONKAJŠIE PARAPETY

- Vyrábané z hliníkového profilu - ohýbané hrúbky 0,8-1 mm alebo extrudované hrúbky 1,8-2,3 mm
- Povrchovo upravované eloxovaním alebo striekaním a lakovaním
- S kompletnou ponukou spojok a krytiel



VNÚTORNÉ PARAPETY

- vyrábané z vodeodolnej drevotriesky alebo komôrkového PVC
- dodávané v rôznych farbách a imitáciách dreva



VONKAJŠIE TIENENIE – ŽALÚZIE, ROLETY

Spôsob tienenia z exteriéru je najefektívnejší spôsob tienenia priestoru. Pri súčasných trendoch veľkých presklení je dôležité nad spôsobom tienenia uvažovať už v štádiu návrhu okien. Náklady na klimatizáciu priestoru sú totiž vyššie ako náklady na kúrenie. Pri niektorých riešeniach exteriérového tienenia je možné estetické podomietkové prevedenie, ktorému je však potrebné prispôbiť okenný otvor a osadenie okien.

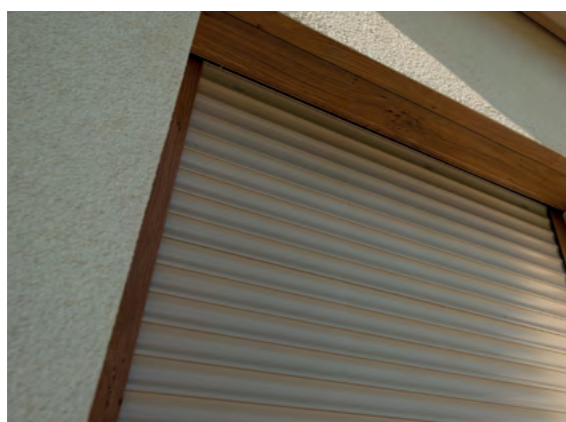

- Jednotlivé prvky tienenia je možné ovládať manuálne alebo motoricky s ručným alebo automatickým riadením podľa aktuálneho počasia, najmä v závislosti od množstva slnečného žiarenia a rýchlosti vetra.
- **Exteriérové žalúzie - umožňujú plynule regulovať množstvo prepúšťaného svetla a zároveň správnym naklopením lamiel žalúzie zabráňujú priamemu slnečnému žiareniu prenikať do interiéru.**
- **Rolety - Dokážu úplne zatieniť vnútorný priestor a čiastočne plnia aj zvukovo-izolačnú funkciu.**
- **Vonkajšie screenové rolety - ich prednosťou je vysoká efektívnosť tienenia, pričom je zároveň zachované presvetlenie interiéru. Screen totiž znamená, že látka je redšie tkaná alebo perforovaná(dierkovaná), vďaka čomu máte stále kontakt so svetom za oknom. Vy vidíte von, dnu však nevidno. Zároveň majú ešte jednu obrovskú výhodu, a tou je vysoká odolnosť voči vetru.**

INTERIÉROVÉ ŽALÚZIE

- Plnia úlohu tienenia interiéru pred priamym slnečným žiarením a zároveň chránia súkromie priestoru interiéru zvonku.
- Sú vyrábané z hliníkových lamiel a tvoria svojím elegantným dizajnom a bohatou farebnou paletou s oknami INCON jeden harmonický celok.
- Natáčanie a spúšťanie lamiel sa vykonáva pomocou elegantnej guľôčkovej retiazky.
- Vyhotovenie horizontálnych žalúzií je možné aj pre atypické tvary okien a dverí.
- Sú nenáročné na obsluhu a údržbu.



SIEŤKY PROTI HMYZU

- Chránia vnútorný priestor budov pred hmyzom
- Sú vyrábané z kvalitných materiálov, ktoré zaručujú dlhú životnosť, farebnú stálosť a vysokú pevnosť.
- V ponuke sú posuvné, navíjacie a pevné sieťky na okná aj dvere.
- Sieťovina zo skleneného vlákna je impregnovaná syntetickým materiálom, takže odoláva všetkým poveternostným podmienkam.



SKLO

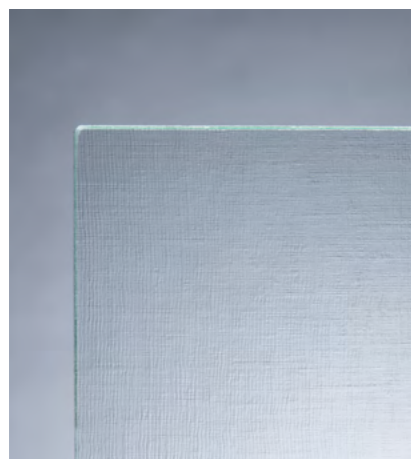

Sklo je významnou súčasťou okna a má významný vplyv na jeho výsledné vlastnosti. V prípade niektorých špecifických vlastností (napr. ochrana pred hlukom, protislnečná ochrana alebo prestup svetla či rosenie), je vplyv skla dokonca zásadný.

Izolačné sklo je vlastne sklo narezané na rozmer okna, spojené pomocou dištančného rámika a vyplnené špeciálnym plynom (najčastejšie sa používa argón) a pevne spojené do celku pomocou tmelu. Kvôli zvyšujúcim sa cenám energií sa dnes už väčšinou používajú trojsklá práve pre svoje výborné tepelnoizolačné vlastnosti.

Sklo však nie je len jedno. Existuje široký výber rôznych typov skiel, každé má isté špecifické vlastnosti a ich výber a najmä správna kombinácia závisia najmä od vašich očakávaní a požiadaviek.

Požiadavka / očakávanie	Riešenie	Príklad použitia
Bezpečnosť - ochrana pred nárazom a rozbitím skla	Kalené sklo, lepené sklo s bezpečnostnou fóliou	Terasy a balkóny, exponované miesta, západná strana
Bezpečnosť - ochrana pred vlámaním	Lepené sklo s bezpečnostnou fóliou	Prízemia, exponované miesta
Ochrana pred hlukom	Lepené sklo s akustickou fóliou	Frekventované ulice, hlučné miesta
Viac svetla	Sklo s vysokým prestupom svetla, antireflexné sklo	Nízkoenergetické a pasívne stavby, severná strana
Tepelná izolácia	Sklo s vysokým tepelným odporom	Všetky okná s požiadavkou na tepelnú ochranu
Protislnečná ochrana	Protislnečné sklo	Veľké presklené plochy, okná bez tienenia, južná strana
Zníženie rosenia zvnútra	Teplý rámik z kompozitného plastu	V každom okne, náhrada hliníkového rámiku
Menej umývania	Sklo so samočistiacou schopnosťou	Zimné záhrady, šikmé strechy, verandy, ťažko prístupné zasklenia
Viac súkromia	Reflexné sklo, ornamentné sklo, mliečne sklo, zrkadlové sklo	Wc, kúpeľňa, prízemie a pod.
Dizajn	Mriežky, tónované sklo, ornamentné sklo, antireflexné sklo	Podľa potreby
SMART riešenia	Vyhrievané sklo, samostmievacie sklo, dynamické sklo a pod.	Vyhrievané okná, zasadačky, dekoratívne funkčné sklené útvary

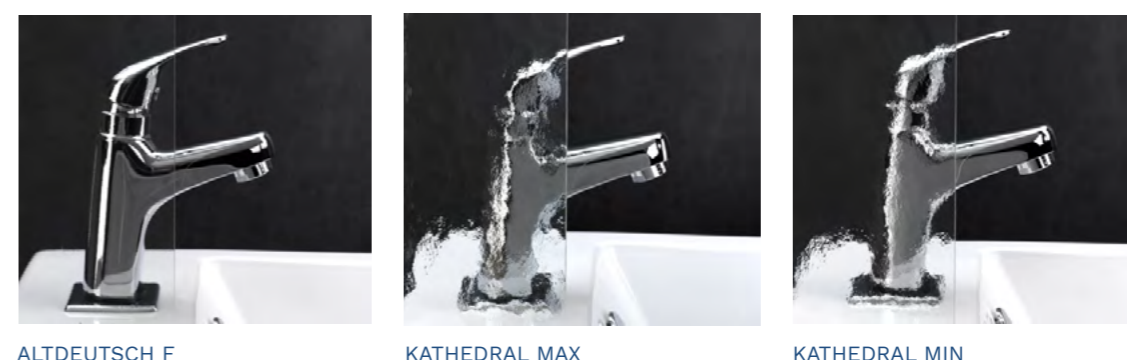
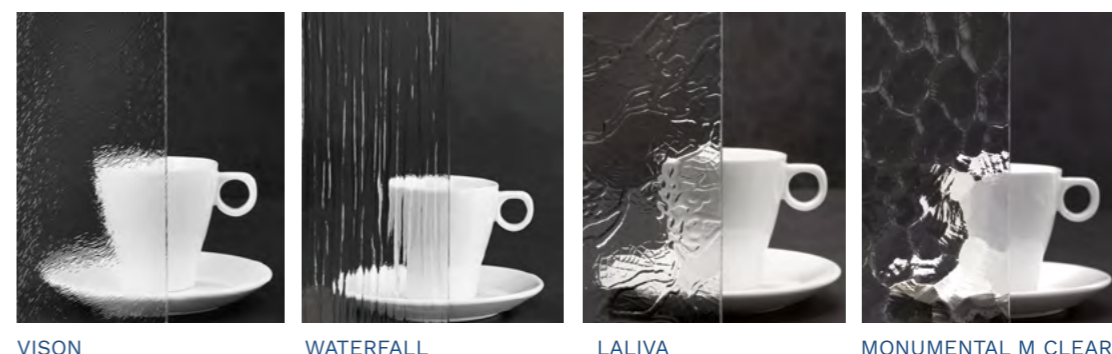
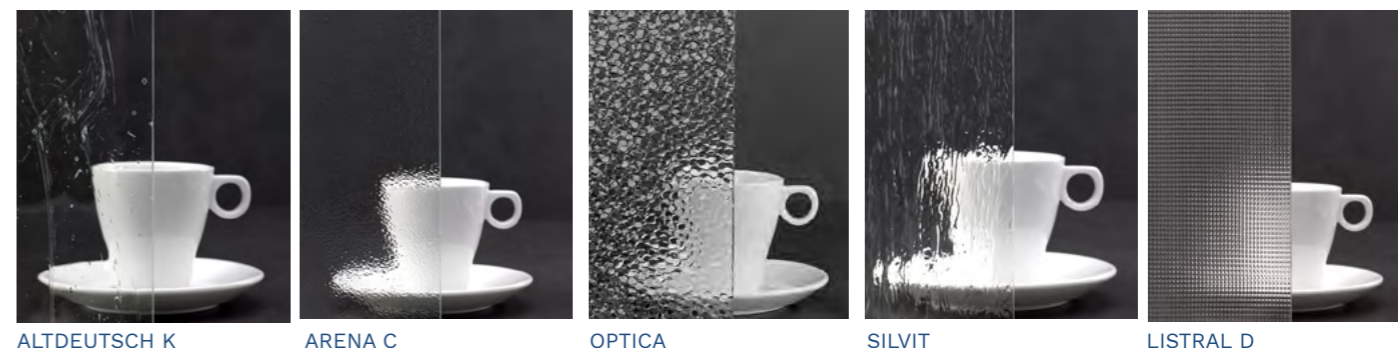
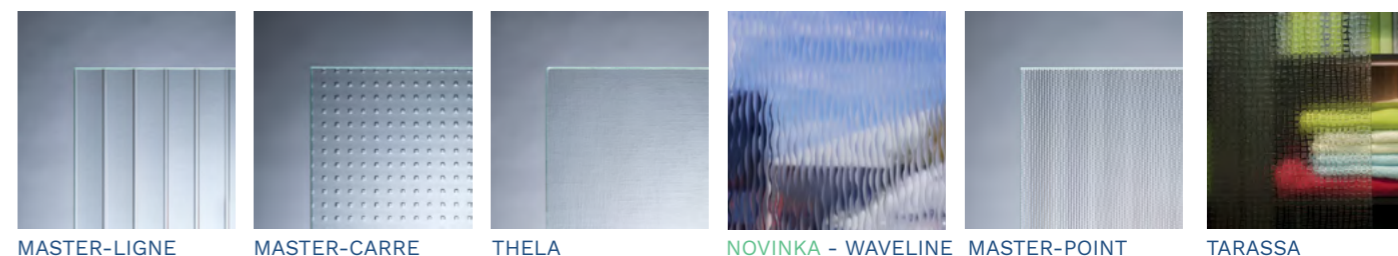

Ornamentné sklá

KOVANIE



Štuplová prevodovka



Dvíhač krídla



Okenný rohový profil pre elektromagnetický senzor otvorenia



Mirkovetranie

V oknách a dverách INCON sa používa nemecké špičkové kovanie bez kvalitatívnych kompromisov.

- **s jedinečnou úrovňou stability, bezpečnosti a funkčnosti, ktoré zabezpečuje jednoduchú a bezpečnú manipuláciu s oknami**
- v striebornej povrchovej úprave
- vo variantoch otváracé, sklopné, otváraco-sklopné, sklopnno-posuvné a dverové
- **štandardnou výbavou všetkých kovaní okien môžu byť tri bezpečnostné uzatváracie body, poistka proti chybnéj manipulácii, štvorpolohové štrbinové vetranie, zdvíhač krídla pre pohodlnejšie zatváranie okna, zacvakávač pre balkónové dvere**
- **v oknách môžu byť integrované nadštandardné prvky kovania**, napríklad uzatváracie čapy so zvýšenou bezpečnosťou, magnetický snímač informujúci rôzne systémy o stave otvorenia/zatvorenia okna
- trendom sú **skryté pánty**, ktoré pozdvihnú minimalistický vzhľad vášho okna a zjednodušia jeho údržbu
- okenné kľučky sú vyrábané so zliatin kovov a hliníka v rôznych farebných vyhotoveniach
- v ponuke sú aj **uzamykateľné kľučky pre zvýšenú bezpečnosť.**



Skryté kovanie



MONTÁŽ

Aj to najdokonalejšie okno je bezprostredne po výrobe len polotovar. Svoju úlohu začne plniť až po odborne zrealizovanej montáži, kde sa naozaj stáva funkčnou súčasťou budovy. V INCON si túto nevyhnutnosť uvedomujeme a spolupracujeme s overenými montážnymi skupinami po celom Slovensku. Naši montážnici sú pravidelne niekoľkokrát ročne školení a majú prehľad o aktuálnych trendoch a postupoch vo svojom odvetví.

V rámci montáže ponúkame nasledovné služby:

- Doprava na miesto stavby
- Využitie hydraulického ruky na manipuláciu s ťažkými prvkami
- Vertikálna doprava (žeriav)
- Lešenie a manipulačná technika pre ťažko prístupné miesta
- Demontáž okien
- Likvidácia starých okien
- Osadenie okien
- Montáž na pásy
- Montáž doplnkov
- Murárske začistenie



VÝROBA A TECHNOLOGIA



REFERENCIE



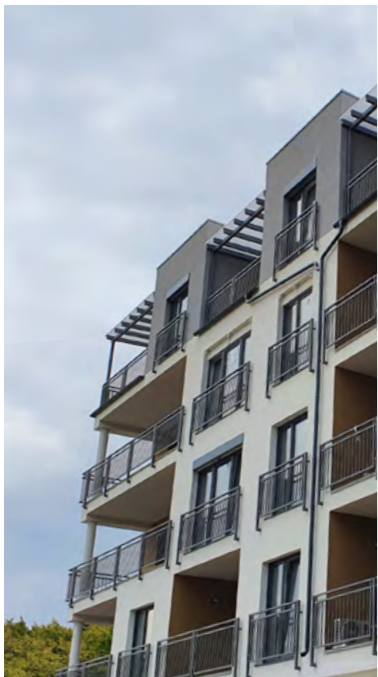

PREHĽAD OKIEN A DVERÍ

PLAST



Luxury s rovným kridlom



Plastové okno vo farebnej laminácii



Plastové okno s alu klipom

Plastové okná INCON	DESIGN	EXCLUSIVE	LUXURY
Stavebná hĺbka rámu (mm)	76	84	76
Počet komôr	6	6	6
Počet tesnení	3	3	3
Farba dorazového tesnenia zvonku	čierna/šedá	čierna/šedá	čierna/šedá
U_f (W/m ² K)	0,93	0,95	1,1
Počet bezpečnostných bodov	3	2	2
U_w/U_d^*	0,70	0,71	0,76
Laminácia	áno	áno	áno
ALU klip	nie	áno	áno
Kridlo rovné	áno	áno	áno
Kridlo predsadené	áno	nie	áno
Skryté pánty	áno	nie v štandarde	nie v štandarde

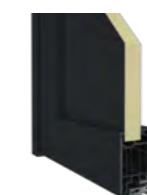

Plastové dvere	DESIGN
Stavebná hĺbka rámu (mm)	76
Počet komôr	6
Počet tesnení	3
Farba dorazového tesnenia zvonku	čierna/šedá
U_f (W/m ² K)	1,1
Počet bezpečnostných bodov	3
U_w/U_d^*	0,79
Laminácia	áno
ALU klip	nie
Kridlo rovné	áno
Kridlo predsadené	-
Skryté pánty	nie

Posuvný systém - PORTAL
175
4
2
čierna/šedá
$\geq 1,3$
2
0,73
áno
nie
áno
-
áno

*pri $U_d=0,5$, swisspacer rámik (psi 0,026-0,032), okná rozmer 1,23m x 1,48m, vchodové dvere rozmer 1,23m x 2,18m, HST rozmer 4,5, x 2,5m

HLINÍK



Hliníkové okná	ALUMINIUM COMFORT
Stavebná hĺbka rámu (mm)	77
Počet komôr	3
Počet tesnení	2
Farba dorazového tesnenia zvonku	čierna
U_f (W/m ² K)	1,3
Počet bezpečnostných bodov	2
U_w/U_d^*	0,82
Laminácia	áno
Krídlo rovné	áno
Krídlo predsadené	-
Skryté pánty	áno



Hliníkové dvere	ALUMINIUM COMFORT	ALUMINIUM COMFORT +
Stavebná hĺbka rámu (mm)	77	95
Počet komôr	3	3
Počet tesnení	2	2
Farba dorazového tesnenia zvonku	čierna	čierna
U_f (W/m ² K)	>=1,4	
Počet bezpečnostných bodov	3	3
U_w/U_d^*	0,82**	0,76
Laminácia	áno	nie
Krídlo rovné	áno	áno
Skryté pánty	áno	áno

**rozmer 1,4*2,72 a sklo $U_g=0,4$



Posuvný systém	ALUMINIUM PORTAL
Stavebná hĺbka rámu (mm)	174
Farba dorazového tesnenia zvonku	čierna/šedá
Počet bezpečnostných bodov	2
U_w/U_d^*	0,77
Laminácia	nie

DREVO

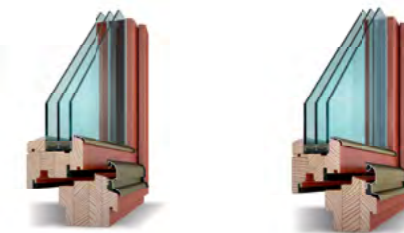

Drevené okná	NATURA 94	NATURA 78
Stavebná hĺbka rámu (mm)	94	78
Počet tesnení	2	2
Systém tesnenia	stredové	stredové
Farba dorazového tesnenia zvonku	čierna, biela, béžová, hnedá, sivá	čierna, biela, béžová, hnedá, sivá
Počet bezpečnostných bodov	3	3
U_w	0.7	0.76
Farba odkvapnice	biela, strieborná, svetlý bronz, tmavý bronz	biela, strieborná, svetlý bronz, tmavý bronz



Drevené dvere	STANDARD	LINIE	SMART	TREND
Stavebná hĺbka rámu (mm)	78 a 94	78	78 a 94	78 a 94
Počet tesnení	2	2	2	2
Systém tesnenia	stredové	stredové	stredové	stredové
U_d			od 0.79 W/m ² K	
Výplň - trojsklo/dvojsklo	trojsklo/dvojsklo	dvojsklo	trojsklo/dvojsklo	trojsklo
Typy dverí	Jednodielne, dvojdielne, dnu otvárané, von otvárané			
Stavebné tvary - pravouhlé	áno	áno	áno	áno
Stavebné tvary - oblúkové	áno	nie	áno	nie

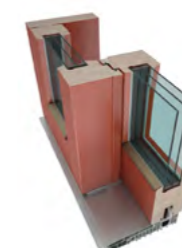

Posuvný systém	INCON NATURA PORTAL
Stavebná hĺbka rámu (mm)	184 a 216
Počet tesnení	2
Farba tesnenia	čierna/šedá
Systém tesnenia	dorazové
U_d	až 0.79 W/m ² K

*pri $U_g=0,5$, swisspacer rámik (psi 0,026-0,032), okná rozmer 1,23m x 1,48m, vchodové dvere rozmer 1,23m x 2,18m, HST rozmer 4,5, x 2,5m

DREVOHLINÍK



OKNÁ	ALU DESIGN IV96
Stavebná hĺbka rámu (mm)	96
Počet tesnení	2
Farba tesnenia	čierna
Systém tesnenia	stredové
Bezpečnostné body	3
U_w	od 0.72 W/m ² K



Dvere	INCON ALU DESIGN CLASSIC
Stavebná hĺbka rámu (mm)	96
Počet tesnení	2
Farba tesnenia	čierna
Systém tesnenia	stredové



Posuvný systém	INCON ALU DESIGN PORTAL
Stavebná hĺbka rámu (mm)	219
Počet tesnení	2
Farba tesnenia	čierna
Systém tesnenia	dorazové



Kontakt

📍 Adresa a sídlo:
Priemyselná 6
Prievidza
Trenčiansky kraj
971 01
Slovensko (Slovak republic)

☎ Telefónne číslo:
+421 46 5191 230
+421 908 023 812

✉ E-mail:
incon@incon.sk

ℹ Žiadosti o ponuky na okná a dvere:
dopyty@incon.sk
Žiadosti o zamestnanie:
zamestnanie@incon.sk
Sekretariát spoločnosti:
sekretariat@incon.sk

1. vydanie. Platnosť od 06/2020.

Ukážka farebných odtieňov je iba orientačná.

V publikácii sú použité ilustračné fotografie.

Výrobca si vyhradzuje právo na zmenu.

www.incon.sk



incon® 